

OSMOZ

Unidades de mando y señalización

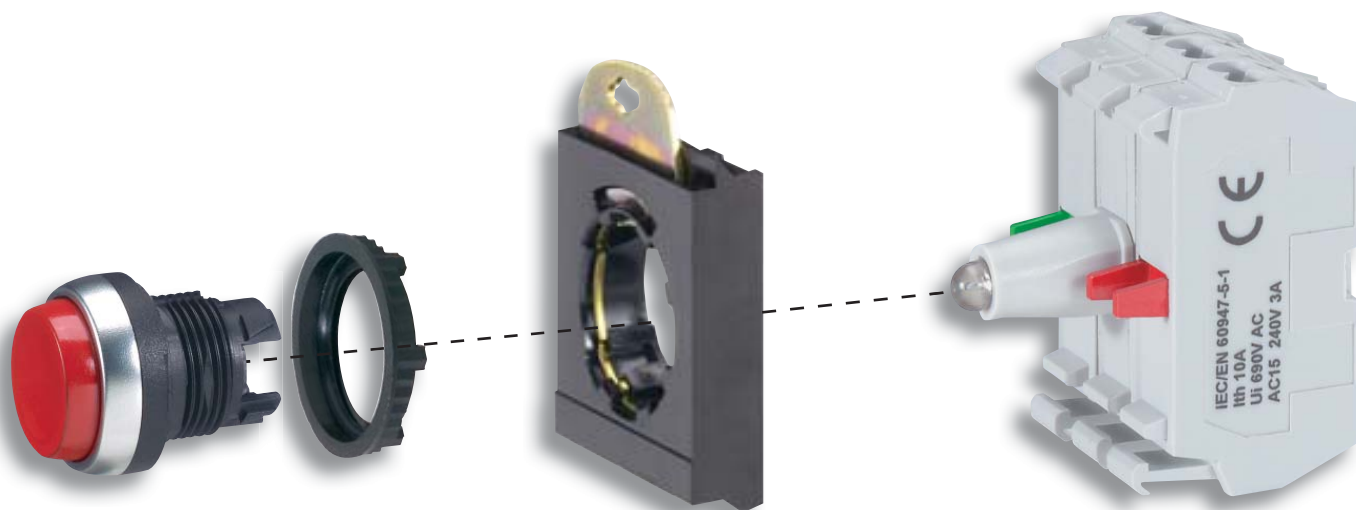

Cabezas:

- **Seguridad.** Material plástico que asegura un excelente aislamiento eléctrico.
- **Protección.** Todas las cabezas de mando incluyen empaque, con lo que se garantiza el grado de protección IP 66.
- **Durabilidad.** (Maniobras mecánicas).
 - Pulsadores: 5,000,000
 - Selectores: 300,000
 - Paro de emergencia: 150,000

Soportes:

- **Confiabilidad.** Las cabezas de mando se fijan a los soportes por medio de un seguro metálico.
- **Amplia gama.** Para 1, 3 y 5 blocks.



Blocks:

- **Durabilidad.** Blocks luminosos LED de larga duración (hasta 100,000 horas) que mantienen un nivel de iluminación constante durante su vida útil.
- **Robustez.** Block de contactos con una durabilidad eléctrica de un millón de ciclos.
- Cumple con la directriz Europea RoHS (referente a la restricción de sustancias peligrosas en su fabricación).



Practicidad:

- Elementos armados de mando y señalización listos para usarse.
- Selección de un código para funciones de alta rotación.

CERTIFICACIONES



2. Seleccionar block de contactos.

Block de contactos



Ref.	Función
022901	NC (cerrado)
022902	NA (abierto)
022903	NA/NC

(abierto/cerrado)

No aplican en cajas para equipar

3. Elegir el soporte para número de blocks.

Soportes



Ref.	# de blocks
022960	1 block
022964	3 blocks
022968	5 blocks

Ejemplo. Botón pulsador no luminoso para armar.

Referencias



023801	Pulsador rojo
+	
022960	Soporte 1 block
+	
022901	Block de contacto NC

Luminoso LED de acuerdo de operación.

Block luminoso LED

Ref.	Color	Voltaje
022930	○	130 V~
022931	●	130 V~
022932	●	130 V~
022933	●	130 V~
022934	●	130 V~
022940	○	230 V~

No aplican en cajas para equipar

Elegir el soporte para número de blocks.

Soportes



Ref.	# de blocks
022964	3 blocks
022968	5 blocks

Ejemplo. Botón pulsador luminoso para armar.

Referencias



024002	Pulsador verde
+	
022964	Soporte 3 blocks
+	
022932	Block luminoso LED y block de contacto NA
022902	

Ejemplo. Piloto indicador luminoso para armar

Referencias



024164	Piloto indicador
+	
022960	Soporte 1 block
+	
022934	Block luminoso LED

Accesorios

Reductor



Reducción de Ø30 mm a Ø22 mm
Ref. 024186

Tapón



Tapón ciego negro
Ref. 024187

Capuchón



Capuchón de silicón transparente
Ref. 024190

Marcos para señalización



Marco portaetiqueta para señalización de botón Ø 22 mm incluye mica transparente
Ref. 024324

Marcos para señalización



Marco portaetiqueta para señalización de botón Ø 22 mm no incluye etiqueta
Ref. 024315

Marcos para señalización



Marco portaetiqueta para señalización de botón doble Ø 22 mm no incluye etiqueta
Ref. 024319

Marcos para señalización



Mica transparente para marco para botón doble
Ref. 024304

Etiquetas Rotuladas



Ref.	Leyenda
024330	O I
024332	O II
024343	MANU-AUTO
024344	MANU-O-AUTO
024351	START

Ejemplo. Cajas para armar

Referencias



Caja plástica con pulsador no luminoso y contacto NA.
Ref. 024200, 023802, 242 42



Caja plástica con pulsadores luminosos, LED's y contactos.
Ref. 024202, 024001/02, 024241/42/60



Caja plástica con indicador luminoso LED amarillo.
Ref. 024200, 024164, 024260

Herramienta de apriete



Herramienta para apretar la tuerca de las cabezas de mando
Ref. 024185

Emp.

Referencias

1	023701/02/30/31/56/57/81/82, 023822, 023913/52/54, 024003/33/53/76/91, 024185, 024200/01/02/03/04/12/50/60/70
5	022910/11/12/13/14/30/31/32/33/34/40, 023821, 023928/40, 024004/73, 024163/64/86/90
10	022903/68, 023801/02/03/04/06/34/36/72/82/91, 023915/23/30, 024000/01/02, 024160/61/62/87, 024241/42, 024304/15/19/24/30/32/43/44/51
20	022901/02/60/64

Luminosos		No luminosos		Caja
Pulsadores rasantes	Pilotos indicadores	Pulsadores rasantes	Selectores	Paro de emergencia
				
Ref. 023756 Color/Función ● NC + NA, 130 V~	Ref. 023781 Color/Función ● 130 V~	Ref. 023701 Color/Función ● + NC	Ref. 023730 Color/Función ● 0 1 + NA	Ref. 024212 Color/Función ● + NC Ø40 girar desenclavar
Se compone de: 024001 022964 022901 022902 022931	Se compone de: 024161 022960 022931	Se compone de: 023801 022960 022901	Se compone de: 023915 022960 022902	Se compone de: 024201 023882 024241
023757 ● NC + NA, 130 V~	023782 ● 130 V~	023702 ● + NA	023731 ● 0 1 2 + 2NA	
Se compone de: 024002 022964 022901 022902 022933	Se compone de: 024162 022960 022932	Se compone de: 023802 022960 022902	Se compone de: 023923 022964 022902 (2 Pzas)	

Osmoz

Especificaciones técnicas

Ensamble

- Cabeza con 1 block de contacto en soporte para 1 block.
- Piloto indicador con block luminoso LED en soporte para 1 block.
- Cabeza con 1 ó 2 blocks de contactos en soporte para 3 blocks.
- Cabeza luminosa con block luminoso LED y 1 ó 2 blocks de contactos en soporte para 3 blocks.
- Cabeza con 4 ó 5 blocks de contactos en soporte para 5 blocks.
- Cabeza con 4, 5 ó 6 blocks de contactos en soporte para 3 blocks, 3 en primer nivel y 3 en segundo nivel directamente.

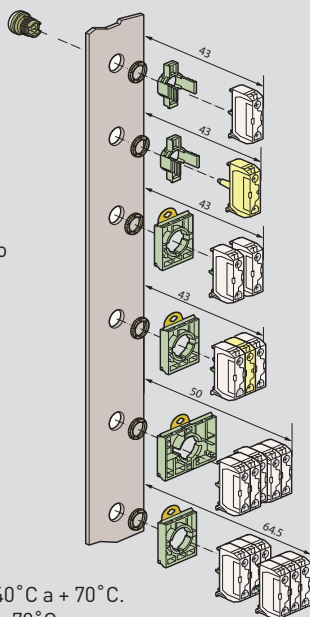

Características técnicas

- Temperatura de almacenamiento: -40 °C a + 70 °C.
- Temperatura de operación: -25 °C a + 70 °C.
- Grado de protección conforme IEC 60529:
 - IP 66 para pulsadores estándar.
 - IP 67 para pulsadores con capuchón.
 - IP 66 para cajas plásticas equipadas.
 - IP 20 para blocks de contactos y blocks luminosos LED.
- Nemas 4x, 12 y 13 para cabezas y cajas plásticas equipadas.
- IK05 cabezas iluminadas y no iluminadas.
- IK07 para cajas vacías.

Block de contactos

- Tensión de aislamiento:
- 690 V de acuerdo IEC/EN 60947.
 - 600 V CA de acuerdo UL 508.
 - Contactos NC: apertura positiva conforme a IEC/EN 60947-5-1.
 - Durabilidad eléctrica: 1 millón de ciclos.
 - Capacidad de conexión (cable o alambre).
- Sin punta terminal Starfix™: 2 x 0,5 mm² a 2 x 2,5 mm².
 Con punta terminal Starfix™: 2 x 0,5 mm² a 2 x 1,5 mm².

Block luminoso LED

- Tensión de operación:

12 - 24 V~/=	}	± 10%
130 V~		
230 VA ~		
- Frecuencia de operación: 50 ó 60 Hz.
- Tiempo de vida útil bajo tensión:
 - Rojo y amarillo: 100,000 horas a 25 °C.
 - Otros colores: 50,000 horas a 25 °C.
- Consumo de corriente de los blocks luminosos LED:
 - 24 V~/=: 25 mA ± 20%; 130 V~: 20 mA ± 10%;
 - 230 V~: 16 mA ± 30%.

Cabezas

- Durabilidad mecánica.
 Pulsadores: 5,000,000.
 Selectores: 300,000.
 Paro de emergencia: 150,000.

Barrenado

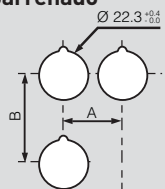

		Dim. (mm)	
A	=	33	Para cubierta de silicón IP 67
	>	40	Para pulsadores Ø 40 mm
	>	45	Para selector maneta larga
	=	50	Si se usa soporte de 5 blocks
B	=	45	Con pulsadores estándar
	=	54	Con pulsadores doble tecla

Osmoz

Tabla de comparación

Código Signis		Código Osmoz	
	024401		024000
	024403		024002
	024404		024001
	024405		024004
	024413	-	-
	024414	-	-
	024415		-
	024502		023806
	024503		023802
	024504		023801
024505		023804	
024513		023822	
024514		023821	
024522		-	
024523		-	
024524		-	
	024532		023836
	024534		023834
	024581		023882
	024552		023915
	024553		023923
	024555		023928
	024562		023930
	024563		023940
	024565		-
	024572		-
	024574		023954
024575		-	
	024723		024162
	024724		024161
	024725		024164
	024748		024073
	024749		024076
	024751		022902 + 022960
	024752		022901 + 022960
	024753		022902 (2) + 022964
	024754		022901 (2) + 022964
	024755		022902 + 022901 + 022964
	024756		022903 (2) + 022964
	024761		022902 + 022910...40 + 022964
	024762		022901 + 022910...40 + 022964
	024765		0229 02 + 022901 + 022910...40 + 022964
024780		022910...40 + 22960	
024781		022940 + 022960	
024801		-	
024802		-	
024803		-	
024831		022902	
024832		022901	
024828		-	
024846		024190	
024851		024200	
024852		024202	
024853		024203	
024858		024212	
024859		-	
	024873		024162
	024874		024161
	024875		024164
024889		024241 + 024250...70	
024890		024242 + 024250...70	
024891		024242	
024892		024241	
024897		024260	
024900		-	
024901		-	
024916		-	
024921		-	
	024965		022931
	024966		022932
	024968		022930
	024976		-
	024995		022911
	024996		022912
	024998		022910

■ Dimensiones (mm)

Cabezas rasantes no luminosas

Ref. 023801/02/03/04/06

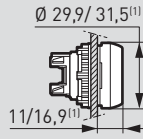

Cabezas rasantes luminosas

Ref. 024000/01/02/03/04

Cabezas salientes no luminosas

Ref. 023821/22

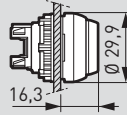

Cabezas Ø 40 mm no luminosas

Ref. 023034/36

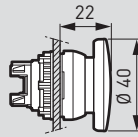

Cabezas doble tecla luminosas

Ref. 024073/76

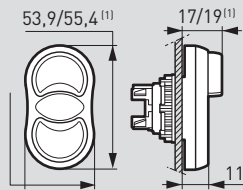

Selectores de maneta corta no luminosas

Ref. 023913/15/23/28

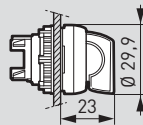

Selectores de maneta corta luminosas

Ref. 024033/53

Selectores de maneta larga luminosas

Ref. 024033/53

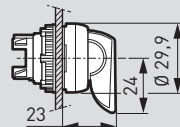

Selectores con llave

Ref. 023952/54

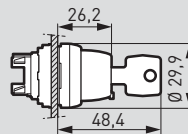

Paro de emergencia no luminoso

Ref. 023872

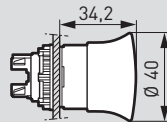

Paro de emergencia no luminoso

Ref. 023882

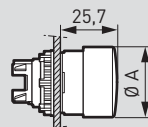

(1) Con capuchón.

■ Dimensiones (mm)

Paro de emergencia luminoso

Ref. 024091

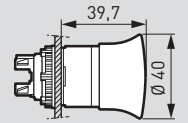

Pilotos indicadores

Ref. 024160/61/63/64

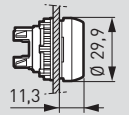

■ Soportes con block de contactos

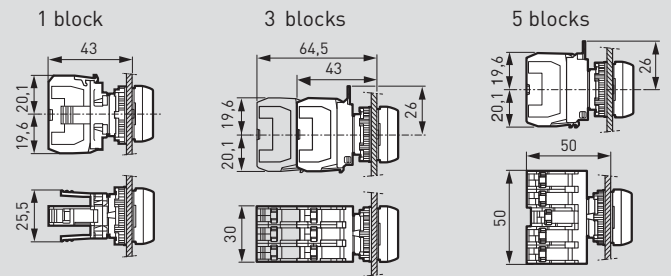

■ Cajas plásticas para equipar

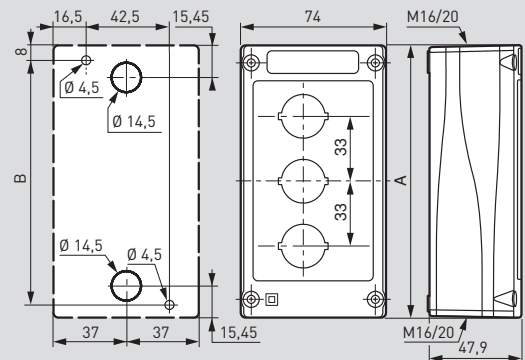

Dimensiones (mm)	Número de barrenos			
	1	2	3	4
A	74	107	140	174
B	59,5	92,5	125,2	158,5